

Axelent **X-Store 2.0**

Pour des entrepôts organisés et sécurisés





Made in Sweden. Works global.

Le groupe international Axelent réunit plus de 300 personnes. Nos produits sont vendus dans 60 pays et notre objectif est de se développer toujours plus.



Axelent est une société suédoise experte dans la fabrication de panneaux grillagés et dans la conception de systèmes de protection pour l'industrie, la logistique et le bâtiment. Rapidité, sécurité et service sont les mots d'ordre qui caractérisent notre organisation et notre approche commerciale. Nous sommes leader dans plusieurs secteurs et nos produits sont distribués dans le monde entier.

Système intelligent et sécurisé

Cloisonner, combiner, créer, modifier ou agrandir.

Les besoins évoluent que ce soit pour vos entrepôts ou vos unités de production.

Nous avons développé la nouvelle génération de la X-Store en nous basant sur vos besoins en terme de sécurité tout en optant pour un assemblage facilité et modulable.

En choisissant Axelent X-Store, vous optez pour une solution sécurisée, modulable, rapide à mettre en place et innovante.

Une production efficace

Notre siège social se situe à Hillerstorp, en Suède.

Les services développement produits, production, logistique et conditionnement y sont regroupés.

Notre production est en grande partie automatisée pour permettre de faire face à de gros volumes et des délais de livraison courts. Etant donné que la majeure partie de nos produits standards sont disponibles sur stock, nous sommes en mesure de livrer votre commande sous 5 à 10 jours ouvrés.

Devis et plans immédiats

Notre propre programme d'implantation SnapperWorks, nous permet de vous fournir un devis avec plans, et les caractéristiques du matériel nécessaire à vos systèmes de protections.

Un choix sûr

Axelent dispose d'une large et profonde connaissance en matière de sécurité pour l'Industrie, la logistique et le bâtiment. Contactez-nous et obtenez l'environnement le plus sûr et sécurisé possible en utilisant nos produits.

La nouvelle génération de la X-Store sécurise vos entrepôts

Le système X-Store 2.0 est conçu pour vous donner un accès facilité et sécurisé à vos entrepôts. La deuxième génération apporte un certain nombre d'avantages et d'améliorations. Cela comprend une solution de plafond auto-portant, un démontage simple et individualisé de chaque panneau et un seul poteau polyvalent, avec 3 faces utiles y compris les angles.

Atouts de la X-Store 2.0

- ✓ **Nouveau mode de fixation** panneau/poteau innovant
- ✓ **Plateforme commune avec la X-Guard** pour le large choix de kits portes
- ✓ **Démontage individualisé** de chaque panneau sans affecter les panneaux adjacents
- ✓ **Solution de plafond auto-portant**
- ✓ Disponible dans **SnapperWorks**
- ✓ **Concept modulaire** - grand choix de largeur et de hauteurs
- ✓ Un système **ergonomique avec un design novateur**
- ✓ **Poteaux polyvalent** - 3 faces utiles, y compris les angles
- ✓ **Chaque panneau est réglable** en hauteur individuellement
- ✓ **Système d'éclissage** des poteaux innovant, plus rapide et plus rigide
- ✓ **Distinction des accès entrées** et sorties par coloris différenciés entre panneaux fixes et panneaux mobiles
- ✓ **Adaptabilité sur mesure** avec kits de découpe et inserts de panneaux réglables
- ✓ **Plafond auto-portant** en longueur illimitée, largeur max. 6m

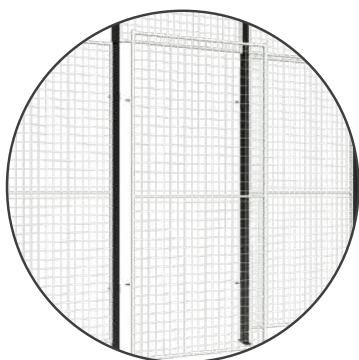

Démontage individualisé

Démontage individualisé de chaque panneau sans affecter les panneaux adjacents

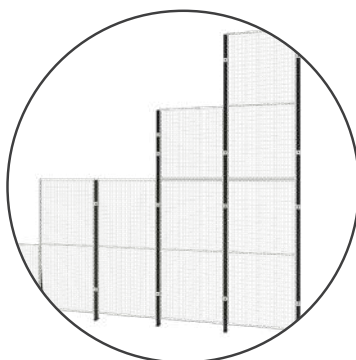

Concept modulaire

Le système X-Store 2.0 évolue avec vos besoins grâce à sa grande modularité

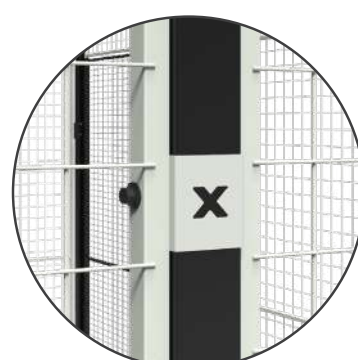

Fixation simplifiée

Mode de fixation panneau/poteau rapide et innovant



Obtenez une vue d'ensemble de votre système X-Store en utilisant notre logiciel d'implantation SnapperWorks d'Axelent ! Cliquez et laissez-vous guider pour obtenir une vue 3D de ce dont vous avez besoin. Le schéma d'implantation peut alors être utilisé comme base de commande.



Eclissage rapide

Système rigide favorable aux grandes structures



Ergonomie des accès

Code couleur distinct pour une meilleure ergonomie des accès. Les panneaux mobiles sont noir, les panneaux fixes sont gris clair.

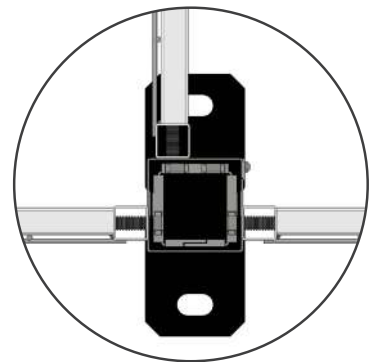

Poteaux flexibles

Fixation rapide et efficace des panneaux sur les poteaux



X-Store 2.0

– système flexible, sûr et économique

Adaptabilité sur mesure

Les panneaux X-Store 2.0 sont disponibles en 1 100 mm et 2 200 mm de hauteur et de 250 mm à 1 500 mm de largeur. Adaptables sur mesure avec des kits de découpe et inserts de panneaux réglables ainsi que des pieds polyvalent avec 3 faces utiles.

Combiner avec des kits de portes

Vous avez la possibilité de coupler votre structure X-Store 2.0 avec notre large gamme de portes facilement modulables. Tous nos produits sont fournis en couleurs standard mais des couleurs personnalisées sont disponibles sur demande. Si vous voulez utiliser les couleurs représentant votre entreprise ou harmoniser ces derniers avec vos machines.

Informations sur les produits X-Store 2.0

Montants verticaux	19x19 mm
Traverses horizontales	15x15 mm
Poteaux	50x50 mm, 70x70 mm ou fixation au sol
Fils verticaux	Ø 3
Fils horizontaux	Ø 2.5
Ouverture de maille	50x60
Distance au sol*	100 mm
Revêtement	Phosphate/peinture époxy
Couleur des panneaux grillagés	Gris (RAL 9018)
Couleur des poteaux	Noir RAL 9011

(D'autres couleurs peuvent être mentionnées)

** Une bande de couverture pour combler l'écart est disponible en option*

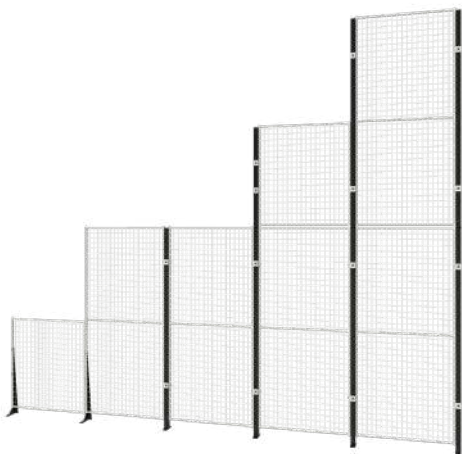

Informations sur les produits» X-Store 2.0

Panneau grillagé (hauteur 2200 mm)

Référence	Hauteur (mm)	Largeur (mm)
-----------	--------------	--------------

Gris clair RAL 9018

413-220025	2200	0250
413-220040	2200	0400
413-220070	2200	0700
413-220100	2200	1000
413-220120	2200	1200
413-220150	2200	1500

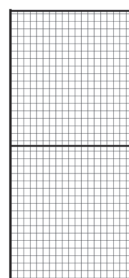

Panneau grillagé (hauteur 1100 mm)

Référence	Hauteur (mm)	Largeur (mm)
-----------	--------------	--------------

Gris clair RAL 9018

413-110025	1100	0250
413-110040	1100	0400
413-110070	1100	0700
413-110100	1100	1000
413-110120	1100	1200
413-110150	1100	1500

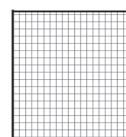

Poteaux

Référence	Garde au sol (mm)	Hauteur (mm)
-----------	-------------------	--------------

50x50 mm pied inclus, Noir RAL 9011

P3101-230	100	2300
-----------	-----	------

70x70 mm pied inclus, Noir RAL 9011

P3301-230	100	2300
-----------	-----	------

① Extension 50 x 50 mm, Noir RAL 9011

E3101-110	1100
E3101-110B (au-dessus de la porte coulissante)	1100
E3101-220	2200
E3101-220B (au-dessus de la porte coulissante)	2200

② Extension 70 x 70 mm, Noir RAL 9011

E3301-110	1100
E3301-220	2200

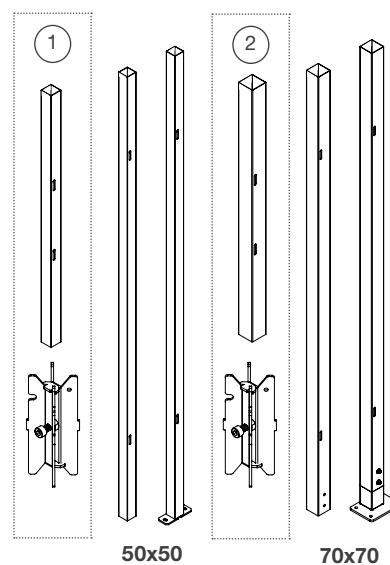

Portes adaptées pour X-Store 2.0 » Sans plafond auto-portant

Exemple de portes adaptées au système X-Store sans plafond auto-portant

Porte	Référence	Hauteur 2300/2300 mm	Hauteur 3400/2300 mm	Hauteur 3400/3400 mm*	Hauteur 4500/2300 mm	Hauteur 4500/4500 mm*
①	D10-XXX150	✓		3 largeurs**		✓
①	D11-XXX150	✓	✓	3 largeurs**	✓	✓
②	D12-230300	✓				
③	D20-XXX100	✓	✓	✓	✓	✓
③	D20-XXX140	✓	✓	✓	✓	✓
③	D20-XXX220	✓	✓	✓	✓	✓
③	D20-XXX310	✓	✓	✓	✓	✓
③	D20-XXX570	✓	✓	✓	✓	✓
④	D22-XXX290	✓	✓	✓	✓	✓
④	D22-XXX590	✓	✓	✓	✓	✓
⑤	D23-XXX300	✓				
⑥	D23-XXX450	✓				
⑦	D24-230140, -230290	✓				
①	D30-XXX150	✓	✓***	3 largeurs**	✓***	✓
②	D32-230300	✓				
③	D40-XXX100	✓	✓	✓	✓	✓
③	D40-XXX140	✓	✓	✓	✓	✓
③	D40-XXX220	✓	✓	✓	✓	✓
③	D40-XXX310	✓	✓	✓	✓	✓
③	D42-XXX570	✓	✓	✓	✓	✓
④	D42-XXX290	✓	✓	✓	✓	✓
④	D42-XXX590	✓	✓	✓	✓	✓
⑤	D43-XXX300	✓				
⑥	D43-XXX450	✓				
⑦	D44-230140, -230290	✓				

Le numéro de l'article se termine par -B

** Seuls les panneaux de porte dans les largeurs 800 mm, 1000 mm et 1500 mm sont sélectionnables

*** Remplacé par D11-XXX150

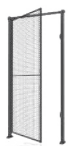

①

Porte battante simple



②

Porte battante double



③

Porte coulissante simple

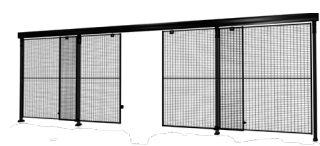

④

Porte coulissante avec verrouillage central



⑤

Porte coulissante gigogne double rail

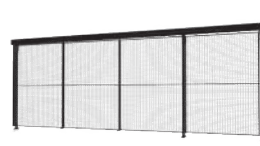

⑥

Porte coulissante gigogne triple rail



⑦

Porte coulissante à double rail

Portes adaptées pour X-Store 2.0 » Avec plafond auto-portant

Exemple de portes adaptées au système X-Store avec plafond auto-portant						
Porte	Référence	Hauteur 2300/2300 mm	Hauteur 3400/2300 mm	Hauteur 3400/3400 mm*	Hauteur 4500/2300 mm	Hauteur 4500/4500 mm*
①	D10-XXX150					
①	D11-XXX150	✓	✓	3 largeurs**	✓	✓
②	D12-230300	✓				
③	D20-XXX100		✓		✓	
③	D20-XXX140		✓		✓	
③	D20-XXX220		✓		✓	
③	D20-XXX310	✓	✓	✓	✓	✓
③	D20-XXX570					
④	D22-XXX290	✓	✓	✓	✓	✓
④	D22-XXX590	✓	✓	✓	✓	✓
⑤	D23-XXX300	✓				
⑥	D23-XXX450					
⑦	D24-230140, -230290	✓				
①	D30-XXX150***	✓	✓	3 largeurs**	✓	✓
②	D32-230300	✓				
③	D40-XXX100	✓	✓	✓	✓	✓
③	D40-XXX140	✓	✓	✓	✓	✓
③	D40-XXX220	✓	✓	✓	✓	✓
③	D40-XXX310	✓	✓	✓	✓	✓
③	D42-XXX570					
④	D42-XXX290	✓	✓	✓	✓	✓
④	D42-XXX590	✓	✓	✓	✓	✓
⑤	D43-XXX300	✓				
⑥	D43-XXX450	✓				
⑦	D44-230140,-230290	✓				

Le numéro de l'article se termine par -B

** Seuls les panneaux de porte dans les largeurs 800 mm, 1000 mm et 1500 mm sont sélectionnables

*** Remplacé par D11-XXX150

Large gamme de portes

La large gamme de serrures et de portes pour le système X-Store est basée sur la même gamme que pour Axelent X-Guard. Consultez le guide ci-dessus pour voir des exemples de portes qui conviennent au système X-Store que vous souhaitez. Pour la sélection complète des portes, voir « axelent.com » X-Store

L'ensemble de portes X-Store vous permet d'accéder facilement et en toute sécurité à l'enceinte. .



Lorsque vous dessinez votre projet dans SnapperWorks, le programme choisit automatiquement les portes correspondantes.

Vous êtes curieux de connaître SnapperWorks, le programme développé par Axelent ?

Pour plus d'informations, rapprochez-vous de votre point de vente local.

» www.bmi-axelent.com

Informations sur les produits» X-Store 2.0

Accessoires

Référence	Largeur (mm)	Hauteur (mm)
-----------	--------------	--------------

① Profil ajustable, Gris clair RAL 9018

T07-4-11031	317	1100
T07-4-22031	317	2200

② Piétement, Noir RAL 9011

P3101-082	100	825
-----------	-----	-----

①



②



③ Cornières d'angle 90°, 3 pcs

95001

Kit de découpe, Gris clair RAL 9018

KHX-4-150	Horizontal	
KVX-4-110	Verticalement	1100
KVX-4-220	Verticalement	2200

③



④ Charnières, 0-90°, 2 pcs (boulon/boulon)

B10-3B

④



Informations sur les produits» X-Store 2.0

Serrures	
Type	Description
① X-It	
XIT-L01-101	Serrure cyl. X-It compl, méc. gauche, porte battante simple, X-Guard
XIT-L01-301	Serrure cyl. X-It compl, méc. gauche, porte coul. simple, X-Guard
XIT-L01-401	Serrure cyl. X-It , méc. gauche, porte coul. serrure centrale, X-Guard
XIT-L02-101	Serrure cyl. X-It compl, méc. gauche + panique, porte battante simple, X-Guard
XIT-R01-101	Serrure cyl. X-It compl, méc. droite, porte battante simple, X-Guard
XIT-R01-301	Serrure cyl. X-It compl, méc. droite, porte coul. simple, X-Guard
XIT-R01-401	Serrure cyl. X-It , méc. droite, porte coul. serrure centrale, X-Guard
XIT-R02-101	Serrure cyl. X-It compl, méc. droit + panique, porte battante simple, X-Guard
XIT-L02-301	Serrure cyl. X-It compl, méc. gauche + panique, porte coul., X-Guard
XIT-L02-401	Serrure cyl. X-It compl, méc. gauche + panique, porte coul. serrure centrale, X-Guard
XIT-R02-301	Serrure cyl. X-It compl, méc. droite + panique, porte coul., X-Guard
XIT-R02-401	Serrure cyl. X-It compl, méc. droite + panique, porte coul. serrure centrale, X-Guard
② Pattes à cadenas	
L10-00-0	Supports de cadenas pour porte battante simple, droite/gauche
L20-00-0	Supports de cadenas pour porte coulissante, droite/gauche
L22-00-0	Supports de cadenas pour porte coulissante à serrure centrale
③ Poignée de préhension	
T01-22	Poignée de préhension 150mm, inclut 2 platines de montage
④ Snap lock	
L10-05-0	Loquet pour porte battante simple, droit/gauche
L20-05-0	Loquet pour porte coulissante, droit/gauche
L22-05-0	Loquet pour porte coulissante, serrure centrale

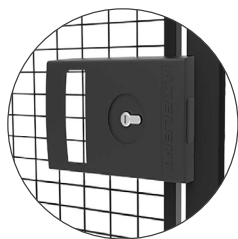

① X-It

La serrure à cylindre Axelent X-It, en instance de brevet, a été conçue pour s'adapter à toutes les gammes de panneaux grillagés Axelent. Une conception unique avec système de clé languette prisonnière, évitant les poignées de préhension à pènes, trop fragiles pour une utilisation industrielle.

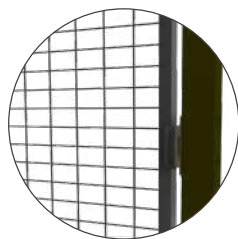

② Pattes à cadenas

Notre système de fermeture le plus simple. Un cadenas sécurise la zone des personnes non autorisées.



③ Poignée de préhension

La poignée est fournie avec 2 platines de montage.

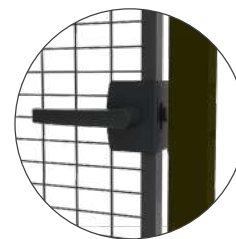

④ Snap Lock

La porte ferme grâce à une simple poussée et reste verrouillée par le loquet intégré.



AXELENT

BMI AXELENT · PARC ECO NORMANDIE · BP 71 · 76430 ST ROMAIN DE COLBOSC,
FRANCE · TÉL. 02.35.13.15.20 · FAX. 02.35.13.15.25 · WWW.BMI-AXELENT.COM



FR2004_1.0 SAKA